



**กรมสนับสนุนบริการสุขภาพ
กระทรวงสาธารณสุข**

กองแบบแผน

เลขแบบ	
บันทึก 10763	1-21-2262
สถาปนิก	
บันทึก 10763	2-21-2262
วิศวกร	
บันทึก 10763	3-21-377
ผู้ควบคุมงาน	
บันทึก 10763	21-02-05
วิศวกรควบคุม	
บันทึก 10763	21-02-06
ผู้ควบคุมงาน/วิชาชีพสถาปัตย์	
บันทึก 10763	2-21-167
วิศวกรไฟฟ้า/วิชาชีพไฟฟ้า	
บันทึก 10763	21-02-02
วิศวกรช่างสำรวจ/วิชาชีพสำรวจ	
บันทึก 10763	21-11-08
วิศวกรช่างควบคุม/วิชาชีพควบคุม	
บันทึก 10763	21-10-04
ช่างเทคนิค/วิชาชีพช่างเทคนิค	
บันทึก 10763	21-02-03
ช่างเทคนิค/วิชาชีพช่างเทคนิค	

แบบอาคาร
โรงพยาบาลส่งเสริมสุขภาพตำบลบ้านไร่
อำเภอท่าวุ้ง จังหวัดชัยภูมิ

ผู้ควบคุมงานแบบ
ชื่อ: กนก ใจดี
ตำแหน่ง: วิศวกรควบคุม/วิชาชีพควบคุม

ผู้ออกแบบ
ชื่อ: กนก ใจดี
ตำแหน่ง: วิศวกรควบคุม/วิชาชีพควบคุม

แบบอาคาร
โรงพยาบาลส่งเสริมสุขภาพตำบลบ้านไร่
อำเภอท่าวุ้ง จังหวัดชัยภูมิ

เลขแบบ	10763
วันที่	S-02/09
จำนวน	47

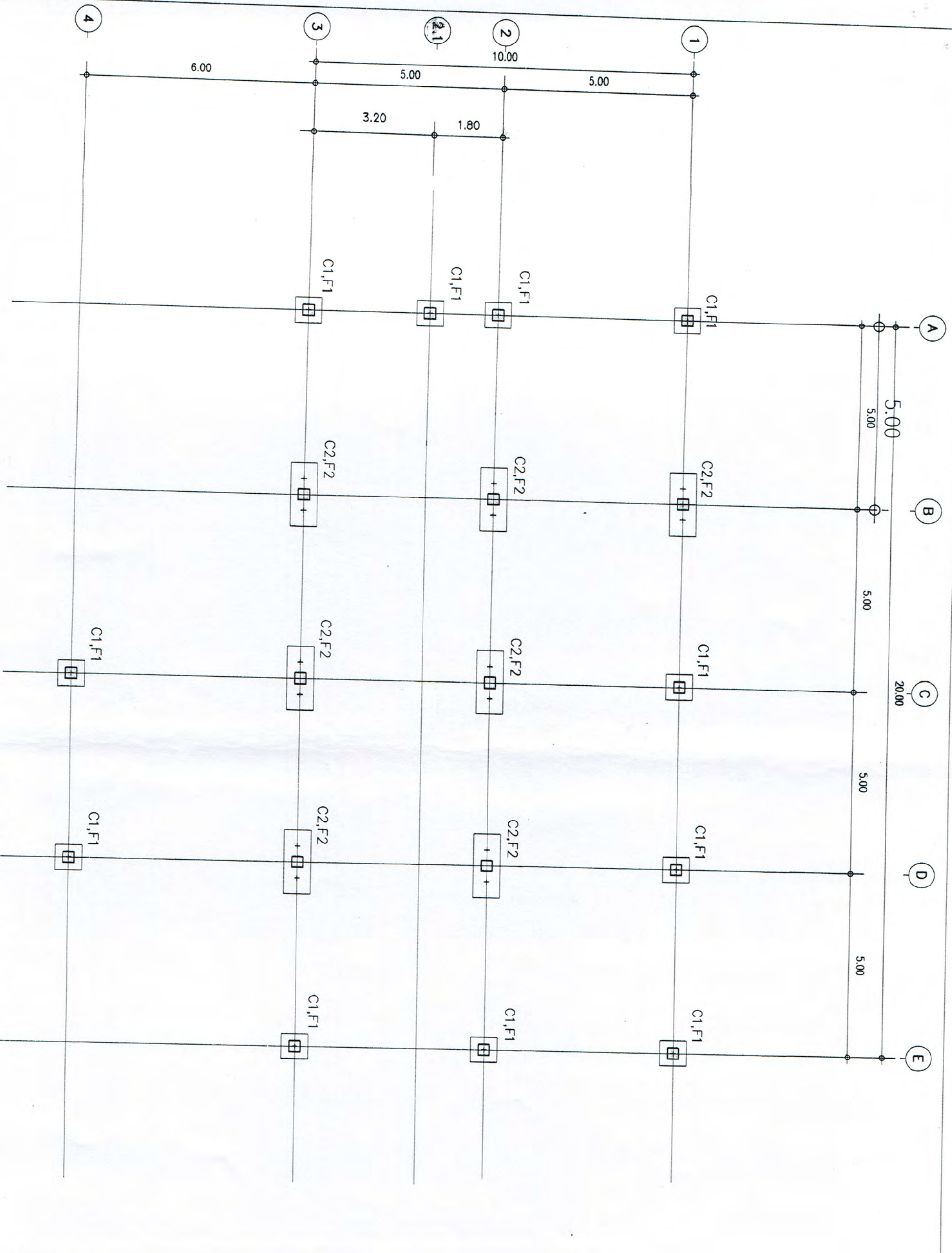

แปลนฐานราก-เสา
มาตราส่วน 1:100

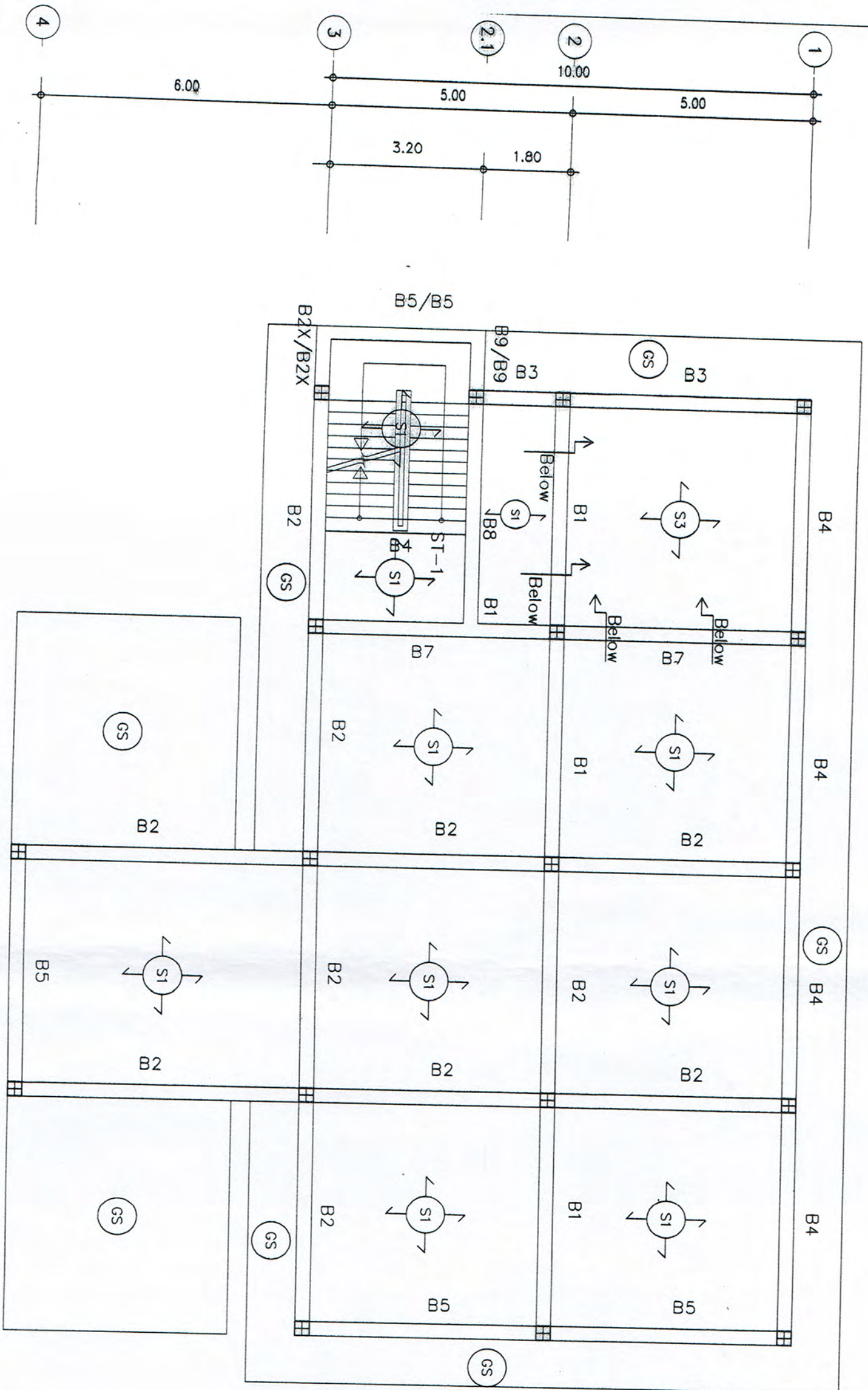
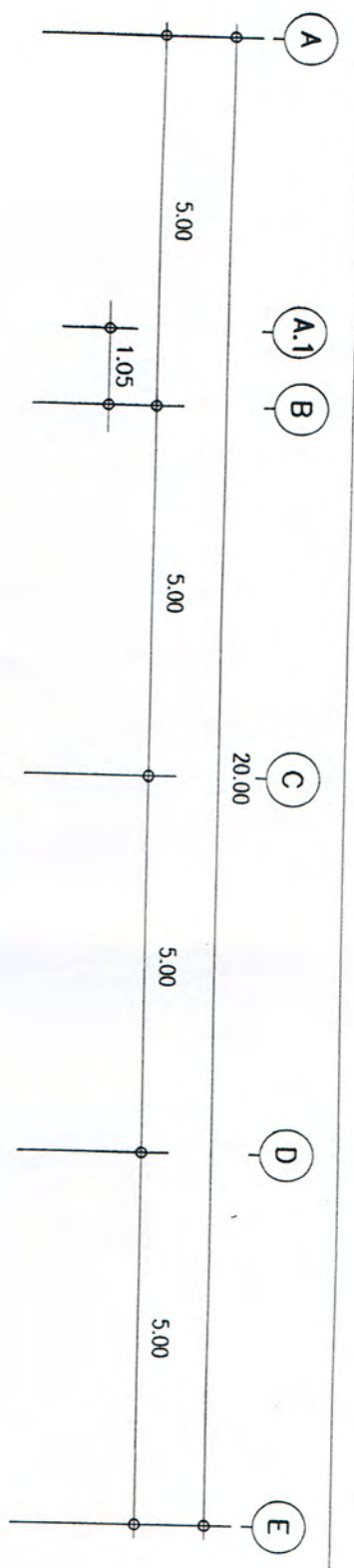

แปลนอาคาร-พื่น ชั้นล่าง
 ขนาดกระดาษ 1:100
 0 1 2 3 4 5



ក្រសួងប្រយោជន៍រដ្ឋ
អគ្គនាយកដ្ឋានសាស្ត្រស្ថាបត្យកម្ម

ការងារប្រឡង

ឈ្មោះប្រឡង	លេខប្រឡង	សំណើ	ឈ្មោះអ្នកប្រឡង
ការងារប្រឡង	3-23252		ឈ្មោះអ្នកប្រឡង
ថ្ងៃប្រឡង	3-23252		ឈ្មោះអ្នកប្រឡង
ទីតាំងប្រឡង	2-24-377		ឈ្មោះអ្នកប្រឡង
អ្នកប្រឡង	2-24-377		ឈ្មោះអ្នកប្រឡង
តំបន់ប្រឡង	2-24-377		ឈ្មោះអ្នកប្រឡង
ស្ថានភាពប្រឡង	2-24-377		ឈ្មោះអ្នកប្រឡង
ថ្ងៃប្រឡង	2-24-377		ឈ្មោះអ្នកប្រឡង
ទីតាំងប្រឡង	2-24-377		ឈ្មោះអ្នកប្រឡង
អ្នកប្រឡង	2-24-377		ឈ្មោះអ្នកប្រឡង
ស្ថានភាពប្រឡង	2-24-377		ឈ្មោះអ្នកប្រឡង
ថ្ងៃប្រឡង	2-24-377		ឈ្មោះអ្នកប្រឡង
ទីតាំងប្រឡង	2-24-377		ឈ្មោះអ្នកប្រឡង
អ្នកប្រឡង	2-24-377		ឈ្មោះអ្នកប្រឡង
ស្ថានភាពប្រឡង	2-24-377		ឈ្មោះអ្នកប្រឡង
ថ្ងៃប្រឡង	2-24-377		ឈ្មោះអ្នកប្រឡង
ទីតាំងប្រឡង	2-24-377		ឈ្មោះអ្នកប្រឡង
អ្នកប្រឡង	2-24-377		ឈ្មោះអ្នកប្រឡង
ស្ថានភាពប្រឡង	2-24-377		ឈ្មោះអ្នកប្រឡង
ថ្ងៃប្រឡង	2-24-377		ឈ្មោះអ្នកប្រឡង
ទីតាំងប្រឡង	2-24-377		ឈ្មោះអ្នកប្រឡង

10753

S-03/09

47

2554

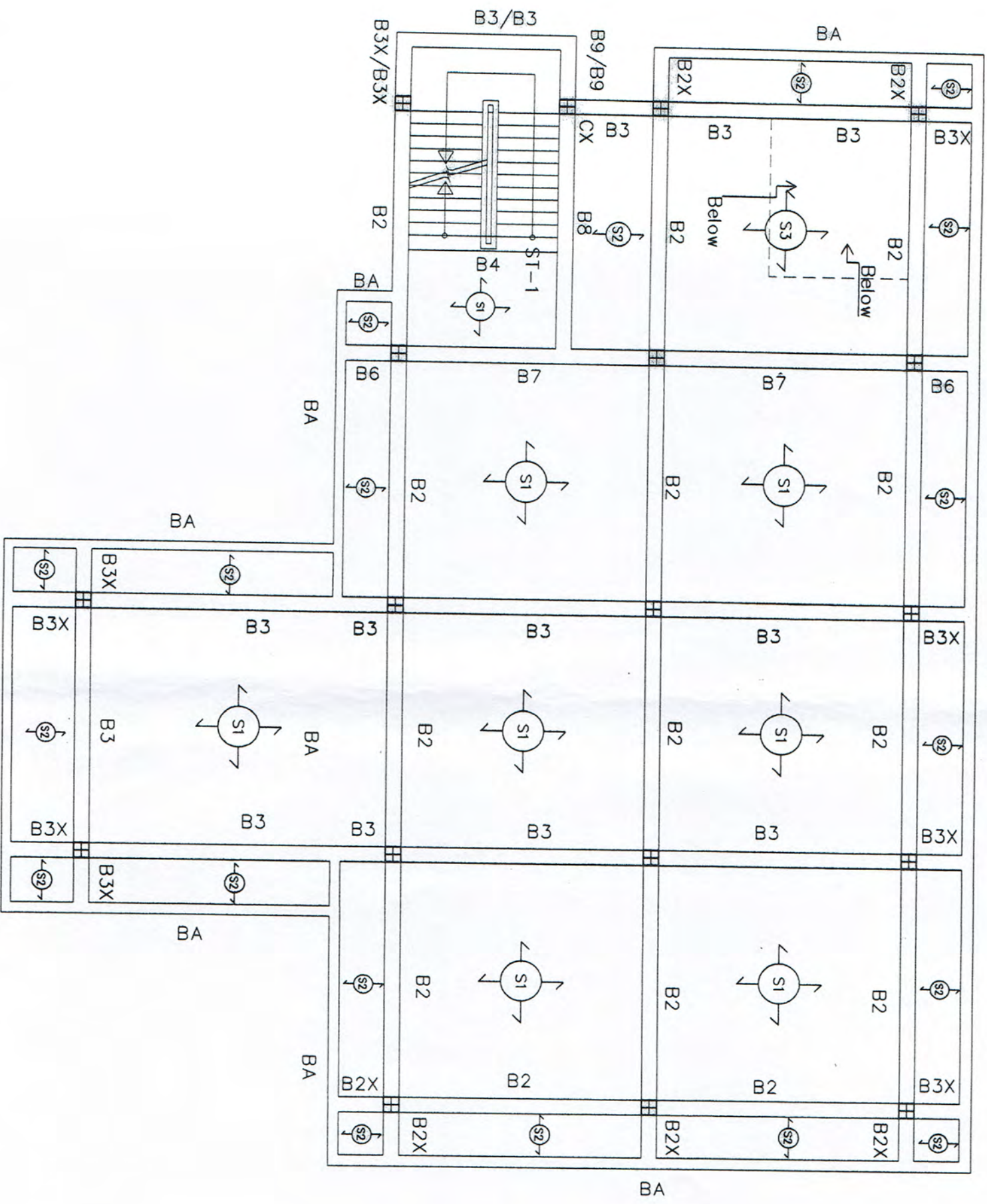
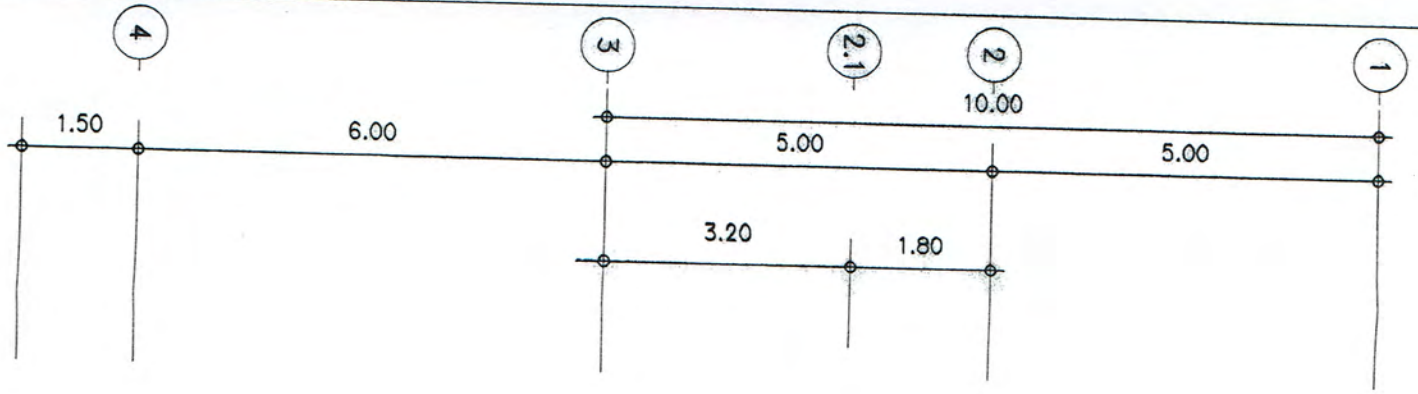
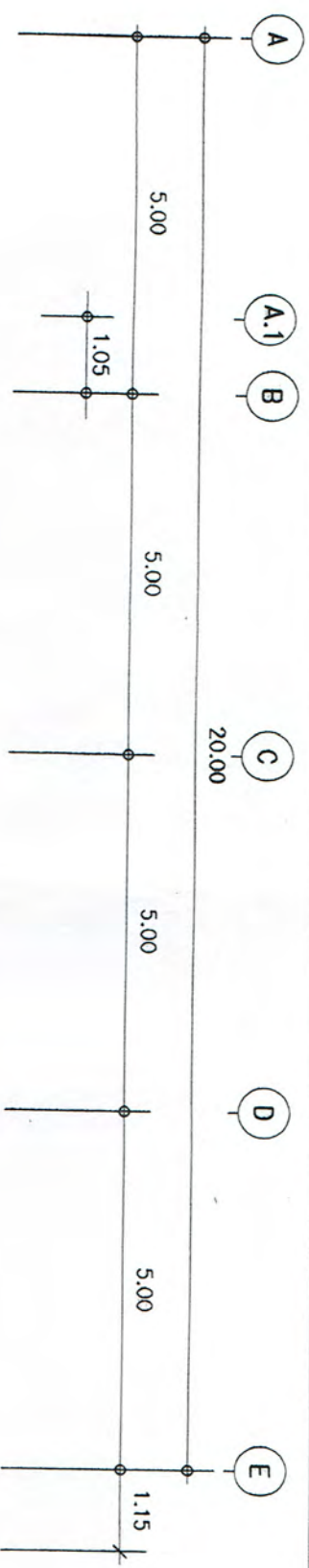

กรมส่งเสริมการศึกษา
กระทรวงศึกษาธิการ

กองแบบแผน

เลขที่แบบ	
วันที่รับเรื่อง	๓-๓๐-๒๕๖๒
สถาปนิก	
วิศวกร	วิเศษชัย ๓-๓๐-๒๕๖๒
วิศวกรควบคุมการก่อสร้าง	
ผู้ควบคุมการก่อสร้าง	วิเศษชัย ๓-๓๐-๒๕๖๒
ช่างเขียน	วิเศษชัย ๓๑.๑๒.๖๒
วิศวกรควบคุมการก่อสร้าง	
ผู้ควบคุมการก่อสร้าง	วิเศษชัย ๓๑.๑๒.๖๒
วิศวกรควบคุมการก่อสร้าง	
ผู้ควบคุมการก่อสร้าง	วิเศษชัย ๓๑.๑๒.๖๒

วิศวกรควบคุมการก่อสร้าง
วิเศษชัย ๓๑.๑๒.๖๒
วิศวกรควบคุมการก่อสร้าง/วิศวกรช่างเขียน

วิศวกรควบคุมการก่อสร้าง
วิเศษชัย ๓๑.๑๒.๖๒
วิศวกรควบคุมการก่อสร้าง/วิศวกรช่างเขียน

วิศวกรควบคุมการก่อสร้าง
วิเศษชัย ๓๑.๑๒.๖๒
วิศวกรควบคุมการก่อสร้าง/วิศวกรช่างเขียน

วิศวกรควบคุมการก่อสร้าง
วิเศษชัย ๓๑.๑๒.๖๒
วิศวกรควบคุมการก่อสร้าง/วิศวกรช่างเขียน

วิศวกรควบคุมการก่อสร้าง
วิเศษชัย ๓๑.๑๒.๖๒
วิศวกรควบคุมการก่อสร้าง/วิศวกรช่างเขียน

วิศวกรควบคุมการก่อสร้าง
วิเศษชัย ๓๑.๑๒.๖๒
วิศวกรควบคุมการก่อสร้าง/วิศวกรช่างเขียน

วิศวกรควบคุมการก่อสร้าง
วิเศษชัย ๓๑.๑๒.๖๒
วิศวกรควบคุมการก่อสร้าง/วิศวกรช่างเขียน

แปลนคาน-พื้น ชั้น 2
ขนาดจริง 1:100

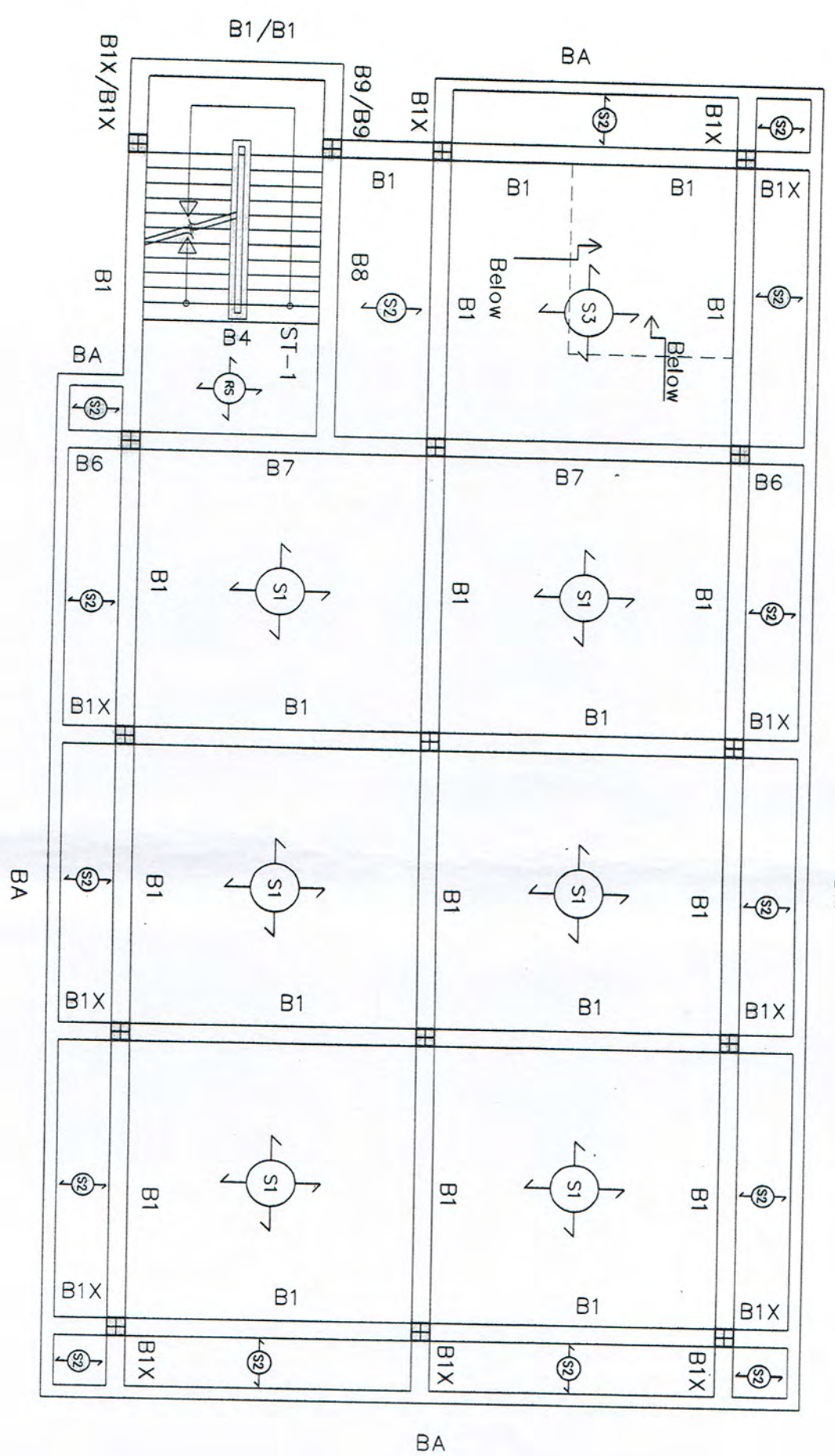
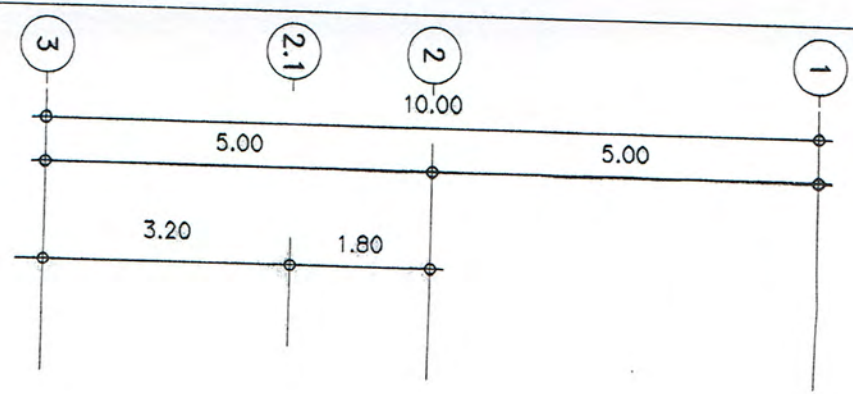
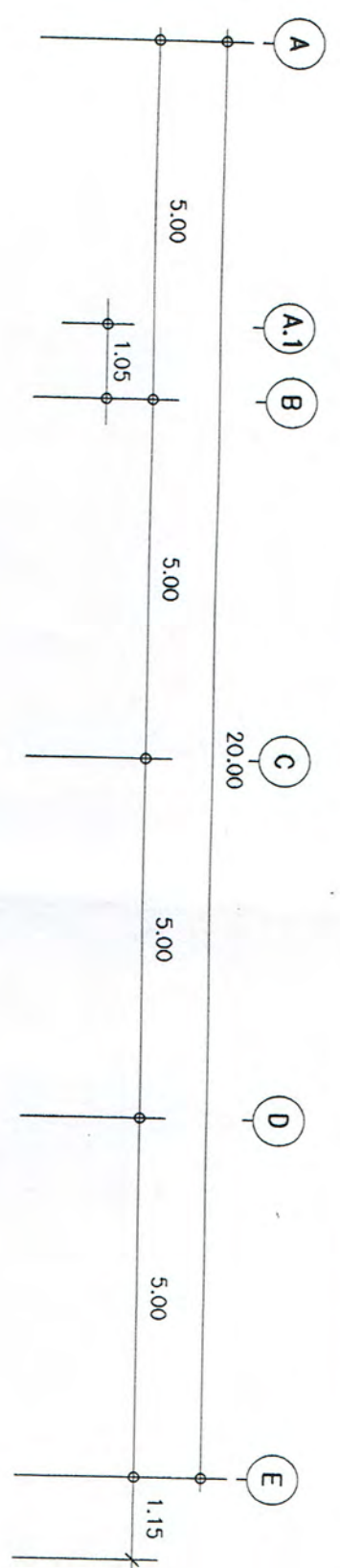

แปลนคาน-พื้น ชั้น 3
 ขนาดจริง 1:100



กรมสนับสนุนบริการสุขภาพ
 กระทรวงสาธารณสุข

กองแบบแปลน

เลขที่แบบแปลน 4-202762

วันที่รับ 10/07/09

วันที่รับ 10/07/09

วันที่รับ 10/07/09

วันที่รับ 10/07/09

วันที่รับ 10/07/09

วันที่รับ 10/07/09

วันที่รับ 10/07/09

วันที่รับ 10/07/09

วันที่รับ 10/07/09

วันที่รับ 10/07/09

วันที่รับ 10/07/09

วันที่รับ 10/07/09

วันที่รับ 10/07/09

วันที่รับ 10/07/09

วันที่รับ 10/07/09

วันที่รับ 10/07/09

วันที่รับ 10/07/09

วันที่รับ 10/07/09

วันที่รับ 10/07/09

วันที่รับ 10/07/09

วันที่รับ 10/07/09

วันที่รับ 10/07/09

วันที่รับ 10/07/09

วันที่รับ 10/07/09

วันที่รับ 10/07/09

วันที่รับ 10/07/09

วันที่รับ 10/07/09

วันที่รับ 10/07/09

วันที่รับ 10/07/09

วันที่รับ 10/07/09

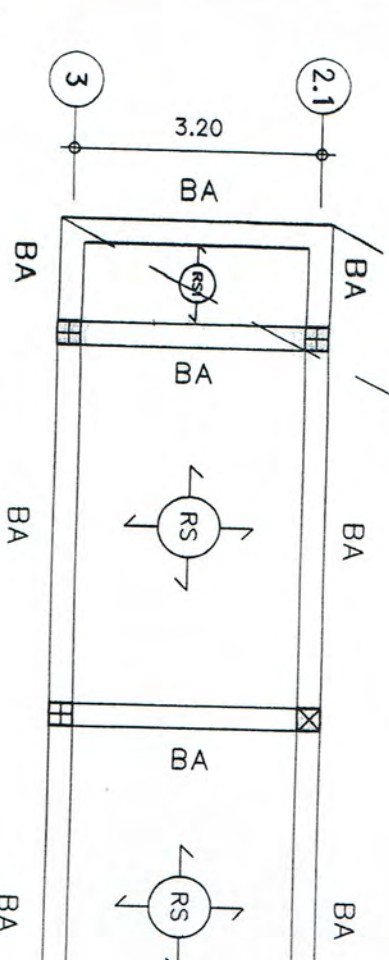
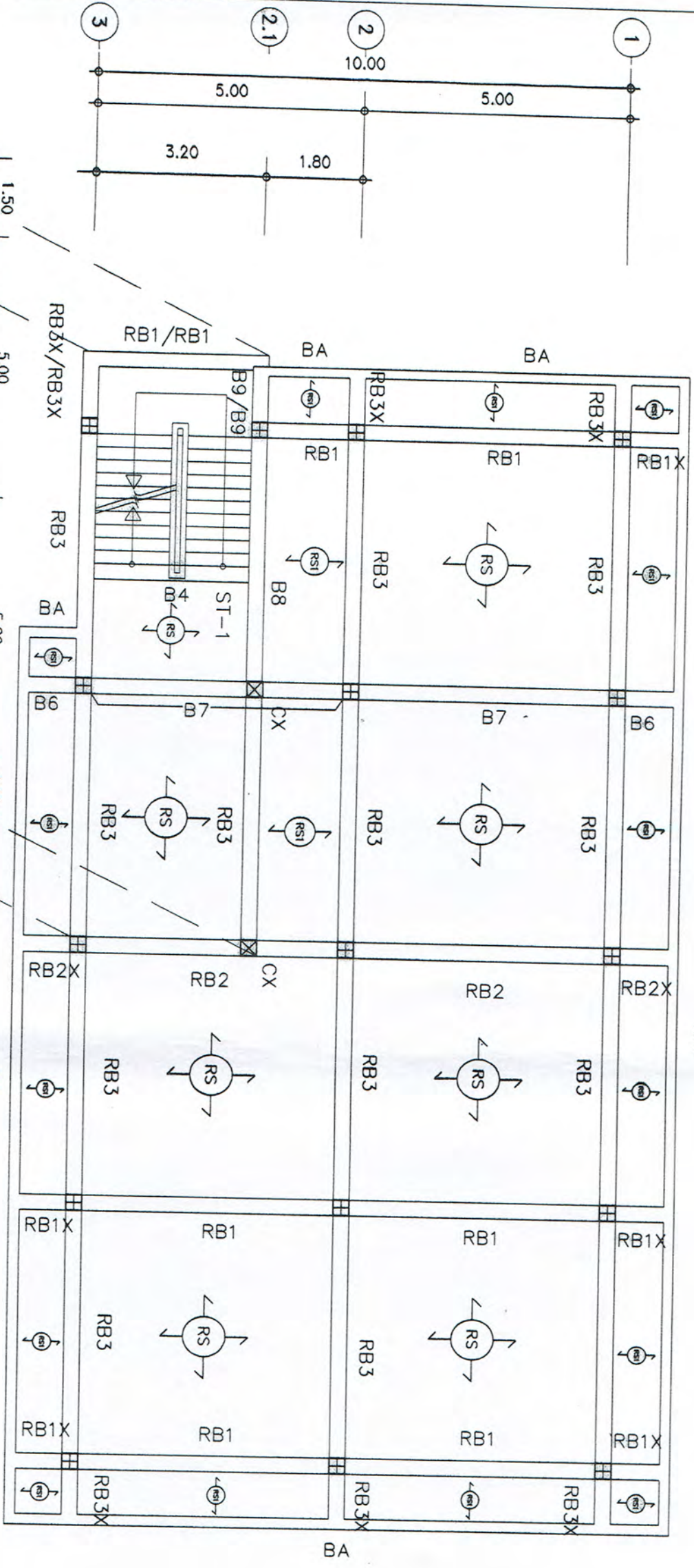
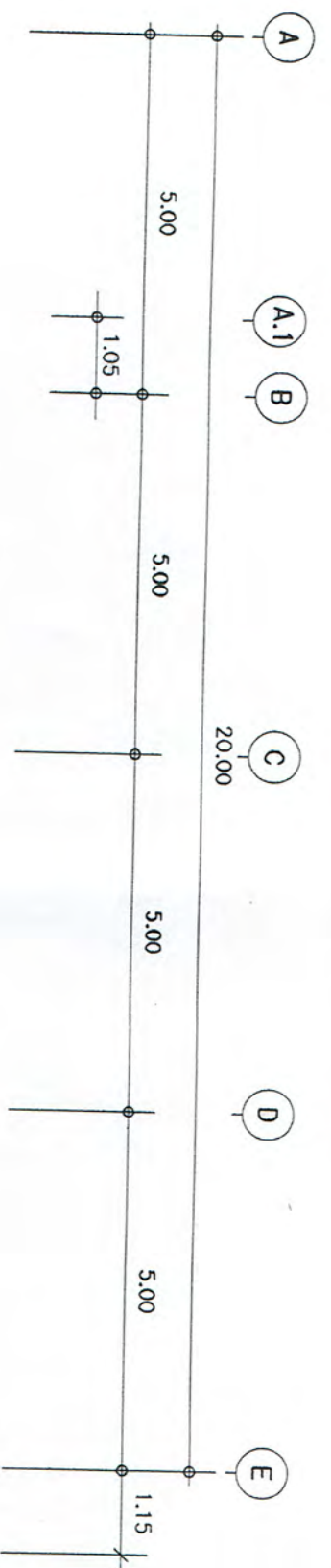

แปลนคาน-พื้น ชั้นดาดฟ้า
ขนาดจริง 1:100

แปลนคาน-พื้น ชั้นดาดฟ้า ST-1



กรมส่งเสริมการค้าระหว่างประเทศ
กระทรวงพาณิชย์

กองแบบแผน

เลขที่แบบ	เลขที่ 2-20262
วันที่รับแบบ	2-20-2554
วันที่ขึ้นแบบ	2-20-2554
วันที่รับแบบ	2-20-2554
วันที่ขึ้นแบบ	2-20-2554
วันที่รับแบบ	2-20-2554
วันที่ขึ้นแบบ	2-20-2554
วันที่รับแบบ	2-20-2554
วันที่ขึ้นแบบ	2-20-2554
วันที่รับแบบ	2-20-2554
วันที่ขึ้นแบบ	2-20-2554

ชื่อโครงการ	แปลนคาน-พื้น ชั้นดาดฟ้า
ชื่อผู้รับบริการ	บริษัท 10763 จำกัด
ชื่อผู้ให้บริการ	บริษัท 10763 จำกัด
ชื่อผู้ควบคุมงาน	นาย 10763
ชื่อผู้ตรวจสอบ	นาย 10763
ชื่อผู้รับบริการ	นาย 10763
ชื่อผู้ให้บริการ	นาย 10763
ชื่อผู้ควบคุมงาน	นาย 10763
ชื่อผู้ตรวจสอบ	นาย 10763
ชื่อผู้รับบริการ	นาย 10763
ชื่อผู้ให้บริการ	นาย 10763
ชื่อผู้ควบคุมงาน	นาย 10763
ชื่อผู้ตรวจสอบ	นาย 10763

เลขที่แบบ	10763
วันที่รับแบบ	2-20-2554
วันที่ขึ้นแบบ	2-20-2554
วันที่รับแบบ	2-20-2554
วันที่ขึ้นแบบ	2-20-2554
วันที่รับแบบ	2-20-2554
วันที่ขึ้นแบบ	2-20-2554
วันที่รับแบบ	2-20-2554
วันที่ขึ้นแบบ	2-20-2554
วันที่รับแบบ	2-20-2554
วันที่ขึ้นแบบ	2-20-2554

ตารางรายละเอียดเสา

ทิศทางการรับน้ำหนัก	รูปถ่าย	รูปถ่าย	รูปถ่าย
↑	0.20 X 0.20 4 DB 16 มม. 1 RB 6 มม. @ 0.20	0.20 X 0.20 4 DB 16 มม. 1 RB 6 มม. @ 0.20	0.20 X 0.20 4 DB 16 มม. 1 RB 6 มม. @ 0.20
	0.30 X 0.30 6 DB 16 มม. 1 RB 6 มม. @ 0.20	0.30 X 0.30 6 DB 16 มม. 1 RB 6 มม. @ 0.20	0.30 X 0.30 6 DB 16 มม. 1 RB 6 มม. @ 0.20
	0.30 X 0.30 8 DB 16 มม. 2 RB 6 มม. @ 0.20	0.30 X 0.30 8 DB 16 มม. 2 RB 6 มม. @ 0.20	0.30 X 0.30 8 DB 16 มม. 2 RB 6 มม. @ 0.20
	0.40 X 0.40 8 DB 20 มม. 2-RB 6 มม. @ 0.20	0.40 X 0.40 10 DB 20 มม. 2-RB 6 มม. @ 0.20	0.40 X 0.40 10 DB 20 มม. 2-RB 6 มม. @ 0.20
←	C 1	C 2	CX

รายละเอียดฐานราก

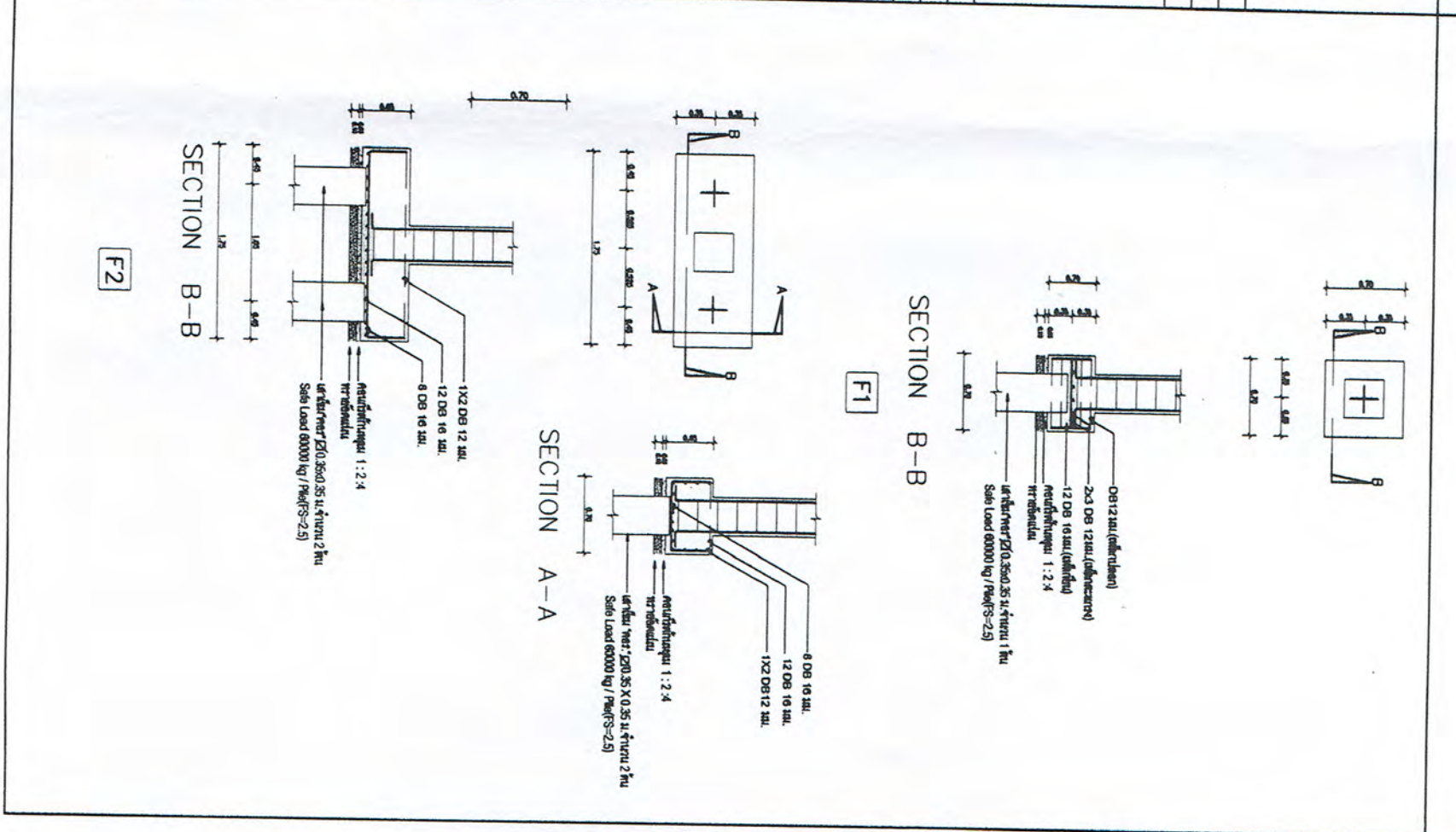

กรมสนับสนุนบริการสุขภาพ
กระทรวงสาธารณสุข

กองแบบแผน

เลขที่แบบ	10763
เลขที่โครงการ	S-07/09
วันที่	47

ชื่อโครงการ	โครงการปรับปรุงภูมิทัศน์ภายในบริเวณ
ชื่อสถานที่	บ้านเลขที่ 107/63 ถนนสุขุมวิท
ชื่อผู้ว่าจ้าง	บริษัท 107/63 จำกัด
ชื่อผู้รับจ้าง	บริษัท 107/63 จำกัด
ชื่อวิศวกร	นาย 107/63

ชื่อโครงการ	โครงการปรับปรุงภูมิทัศน์ภายในบริเวณ
ชื่อสถานที่	บ้านเลขที่ 107/63 ถนนสุขุมวิท
ชื่อผู้ว่าจ้าง	บริษัท 107/63 จำกัด
ชื่อผู้รับจ้าง	บริษัท 107/63 จำกัด
ชื่อวิศวกร	นาย 107/63

B1 0.20 x 0.60 2-1-R8 9 mm.Ø 0.15			B2 0.20 x 0.60 2-1-R8 6 mm.Ø 0.15			B3 0.20 x 0.60 2-1-R8 6 mm.Ø 0.15		
จำนวนซี่	จำนวนซี่	จำนวนซี่	จำนวนซี่	จำนวนซี่	จำนวนซี่	จำนวนซี่	จำนวนซี่	จำนวนซี่
3 DB 16 mm.	3 DB 16 mm.	3 DB 16 mm.	2 DB 20 mm.	2 DB 20 mm.	3 DB 16 mm.	3 DB 16 mm.	3 DB 16 mm.	3 DB 16 mm.
3 DB16mm.Extra	3 DB16mm.Extra	3 DB16mm.	2 DB 20 mm.	2 DB 20 mm.	3 DB 16 mm.	3 DB 16 mm.	3 DB 16 mm.	3 DB 16 mm.
3 DB16mm.	3 DB16mm.	3 DB16mm.	2 DB 20 mm.	2 DB 20 mm.	3 DB 16 mm.	3 DB 16 mm.	3 DB 16 mm.	3 DB 16 mm.
3 DB16mm.Extra	3 DB16mm.Extra	3 DB16mm.	2 DB 20 mm.	2 DB 20 mm.	3 DB 16 mm.	3 DB 16 mm.	3 DB 16 mm.	3 DB 16 mm.
3 DB16mm.	3 DB16mm.	3 DB16mm.	2 DB 20 mm.	2 DB 20 mm.	3 DB 16 mm.	3 DB 16 mm.	3 DB 16 mm.	3 DB 16 mm.

B4 0.20 x 0.60 1-R8 6 mm.Ø 0.20			B5 0.20 x 0.60 2-1-R8 6 mm.Ø 0.12			RB1 0.20 x 0.50 2-1-R8 6 mm.Ø 0.125		
จำนวนซี่	จำนวนซี่	จำนวนซี่	จำนวนซี่	จำนวนซี่	จำนวนซี่	จำนวนซี่	จำนวนซี่	จำนวนซี่
2 DB 16 mm.	2 DB 16 mm.	2 DB 16 mm.	3 DB 20 mm.	3 DB 20 mm.	3 DB 16 mm.	3 DB 16 mm.	3 DB 16 mm.	3 DB 16 mm.
2 DB16mm.	2 DB16mm.	2 DB16mm.	3 DB 20 mm.	3 DB 20 mm.	3 DB 16 mm.	3 DB 16 mm.	3 DB 16 mm.	3 DB 16 mm.
2 DB16mm.Extra	2 DB16mm.Extra	2 DB16mm.	3 DB 20 mm.	3 DB 20 mm.	3 DB 16 mm.	3 DB 16 mm.	3 DB 16 mm.	3 DB 16 mm.
2 DB16mm.	2 DB16mm.	2 DB16mm.	3 DB 20 mm.	3 DB 20 mm.	3 DB 16 mm.	3 DB 16 mm.	3 DB 16 mm.	3 DB 16 mm.
2 DB16mm.Extra	2 DB16mm.Extra	2 DB16mm.	3 DB 20 mm.	3 DB 20 mm.	3 DB 16 mm.	3 DB 16 mm.	3 DB 16 mm.	3 DB 16 mm.

RB2 0.20 x 0.50 2-1-R8 9 mm.Ø 0.15			RB3 0.20 x 0.50 2-1-R8 9 mm.Ø 0.15			BA 0.20 x 0.50 1-R8 6 mm.Ø 0.20		
จำนวนซี่	จำนวนซี่	จำนวนซี่	จำนวนซี่	จำนวนซี่	จำนวนซี่	จำนวนซี่	จำนวนซี่	จำนวนซี่
5 DB 20 mm.	5 DB 20 mm.	5 DB 20 mm.	3 DB 16 mm.	3 DB 16 mm.	3 DB 16 mm.	2 DB 16 mm.	2 DB 16 mm.	2 DB 16 mm.
5 DB 20 mm.	5 DB 20 mm.	5 DB 20 mm.	2 DB 16 mm.	2 DB 16 mm.	2 DB 16 mm.	2 DB 16 mm.	2 DB 16 mm.	2 DB 16 mm.
5 DB 20 mm.	5 DB 20 mm.	5 DB 20 mm.	2 DB 16 mm.	2 DB 16 mm.	2 DB 16 mm.	2 DB 16 mm.	2 DB 16 mm.	2 DB 16 mm.
5 DB 20 mm.	5 DB 20 mm.	5 DB 20 mm.	2 DB 16 mm.	2 DB 16 mm.	2 DB 16 mm.	2 DB 16 mm.	2 DB 16 mm.	2 DB 16 mm.
5 DB 20 mm.	5 DB 20 mm.	5 DB 20 mm.	2 DB 16 mm.	2 DB 16 mm.	2 DB 16 mm.	2 DB 16 mm.	2 DB 16 mm.	2 DB 16 mm.

B1X 0.20 x 0.60 1-R8 9 mm.Ø 0.15	B2X 0.20 x 0.60 1-R8 6 mm.Ø 0.20	B3X 0.20 x 0.60 1-R8 6 mm.Ø 0.15	B6 0.30 x 0.60 1-R8 9 mm.Ø 0.15
จำนวนซี่	จำนวนซี่	จำนวนซี่	จำนวนซี่
3 DB 16 mm.	2 DB 20 mm.	3 DB 16 mm.	2 DB 25 mm.
3 DB 16 mm.	2 DB 20 mm.	3 DB 16 mm.	2 DB 25 mm.
3 DB 16 mm.	2 DB 20 mm.	3 DB 16 mm.	2 DB 25 mm.
3 DB 16 mm.	2 DB 20 mm.	3 DB 16 mm.	2 DB 25 mm.

RB1X 0.20 x 0.50 1-R8 6 mm.Ø 0.15	RB2X 0.20 x 0.50 1-R8 6 mm.Ø 0.20	RB3X 0.20 x 0.50 1-R8 6 mm.Ø 0.20	B7 0.30 x 0.60 2-1-R8 9 mm.Ø 0.15
จำนวนซี่	จำนวนซี่	จำนวนซี่	จำนวนซี่
3 DB 16 mm.	2 DB 20 mm.	4 DB 16 mm.	6 DB 25 mm.
3 DB 16 mm.	2 DB 20 mm.	4 DB 16 mm.	6 DB 25 mm.
3 DB 16 mm.	2 DB 20 mm.	4 DB 16 mm.	6 DB 25 mm.
3 DB 16 mm.	2 DB 20 mm.	4 DB 16 mm.	6 DB 25 mm.

B8 0.20 x 0.60 2-1-R8 9 mm.Ø 0.125	B9 0.20 x 0.60 1-R8 6 mm.Ø 0.20
จำนวนซี่	จำนวนซี่
5 DB 25 mm.	3 DB 25 mm.
5 DB 25 mm.	3 DB 25 mm.
5 DB 25 mm.	3 DB 25 mm.

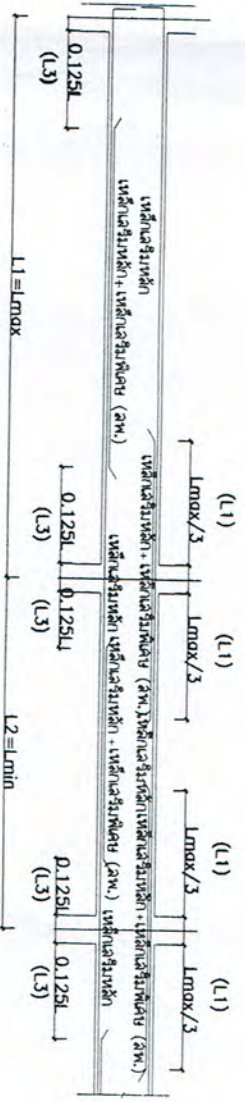

การสนับสนุนบริการวิชาการ
กระทรวงอุตสาหกรรม

กองแบบแปลน

เลขที่แบบ	1-80-2562
วันที่รับ	2-80-2562
สถาปนิก	...
วิศวกร	...
ช่างเขียน	...
ช่างสำรวจ	...
ช่างควบคุม	...

ชื่อโครงการ	...
ที่ตั้งโครงการ	...
ชื่อผู้รับเหมาก่อสร้าง	...
ชื่อวิศวกรควบคุม	...
ชื่อช่างเขียน	...
ชื่อช่างสำรวจ	...
ชื่อช่างควบคุม	...

ชื่อโครงการ	...
ที่ตั้งโครงการ	...
ชื่อผู้รับเหมาก่อสร้าง	...
ชื่อวิศวกรควบคุม	...
ชื่อช่างเขียน	...
ชื่อช่างสำรวจ	...
ชื่อช่างควบคุม	...

ชื่อโครงการ	...
ที่ตั้งโครงการ	...
ชื่อผู้รับเหมาก่อสร้าง	...
ชื่อวิศวกรควบคุม	...
ชื่อช่างเขียน	...
ชื่อช่างสำรวจ	...
ชื่อช่างควบคุม	...

ชื่อโครงการ	...
ที่ตั้งโครงการ	...
ชื่อผู้รับเหมาก่อสร้าง	...
ชื่อวิศวกรควบคุม	...
ชื่อช่างเขียน	...
ชื่อช่างสำรวจ	...
ชื่อช่างควบคุม	...



**กรมพัฒนาและส่งเสริมคุณภาพ
มาตรฐานแห่งชาติ**

กองแบบแปลน

เลขที่แบบ	เลขที่โครงการ
ชื่อโครงการ	พื้นที่
ชื่อผู้ประกอบการ	ชื่อผู้รับใช้
ชื่อผู้รับใช้	ชื่อผู้รับใช้
ชื่อผู้รับใช้	ชื่อผู้รับใช้
ชื่อผู้รับใช้	ชื่อผู้รับใช้
ชื่อผู้รับใช้	ชื่อผู้รับใช้
ชื่อผู้รับใช้	ชื่อผู้รับใช้
ชื่อผู้รับใช้	ชื่อผู้รับใช้
ชื่อผู้รับใช้	ชื่อผู้รับใช้

วันที่รับใช้: 1-10-317
 วันที่รับใช้: 1-10-317
 วันที่รับใช้: 1-10-317
 วันที่รับใช้: 1-10-317

ชื่อผู้ประกอบการ: 10763
 ชื่อผู้ประกอบการ: 10763
 ชื่อผู้ประกอบการ: 10763
 ชื่อผู้ประกอบการ: 10763

ชื่อผู้ประกอบการ: 10763
 ชื่อผู้ประกอบการ: 10763
 ชื่อผู้ประกอบการ: 10763
 ชื่อผู้ประกอบการ: 10763

21.1

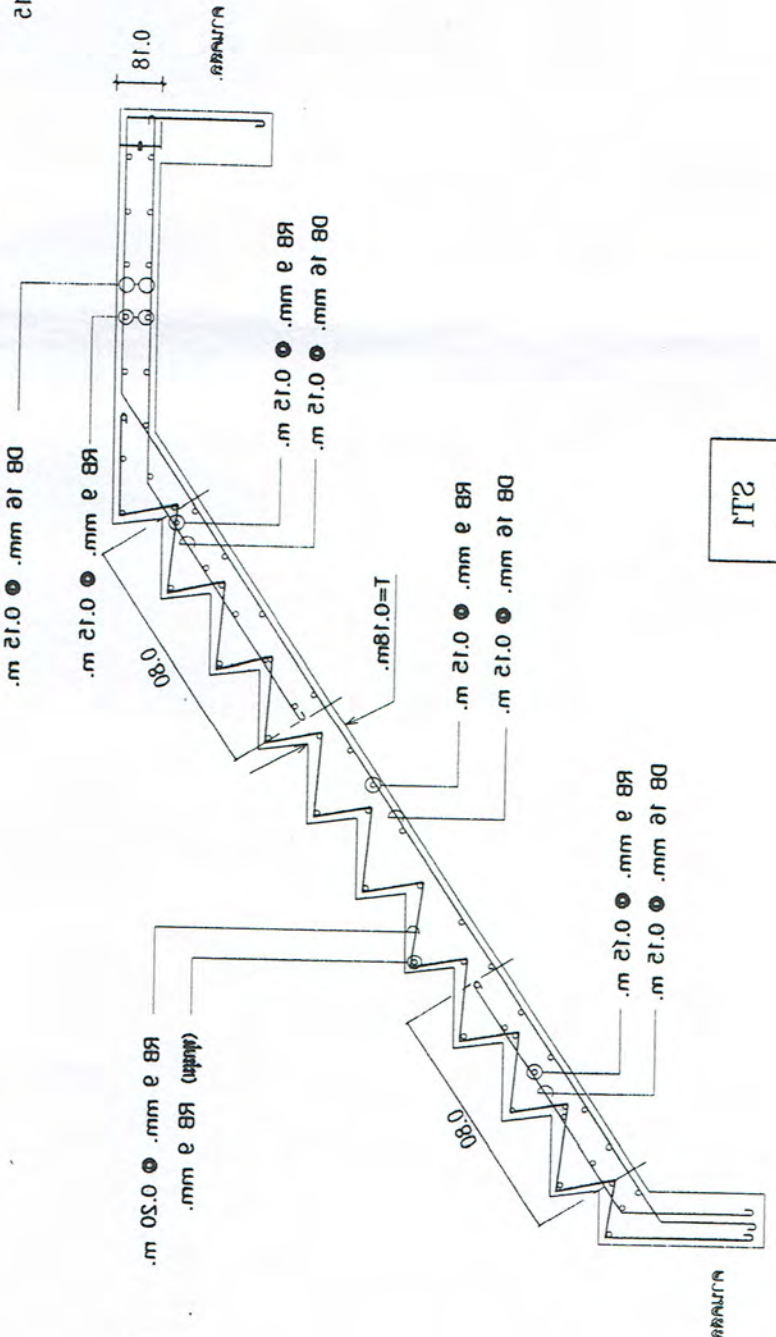

22

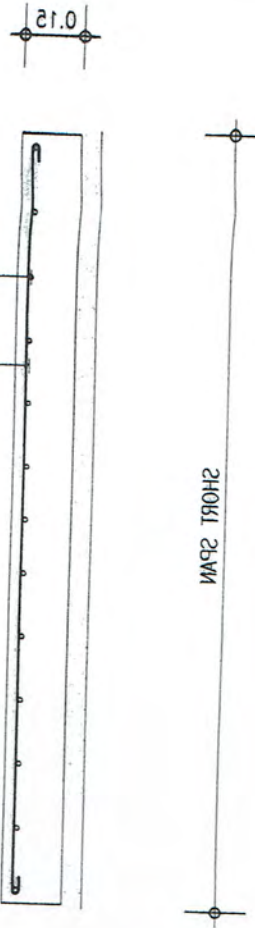

21

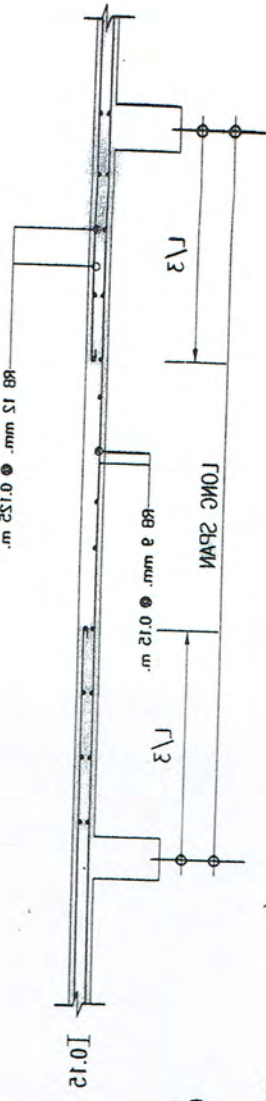

23

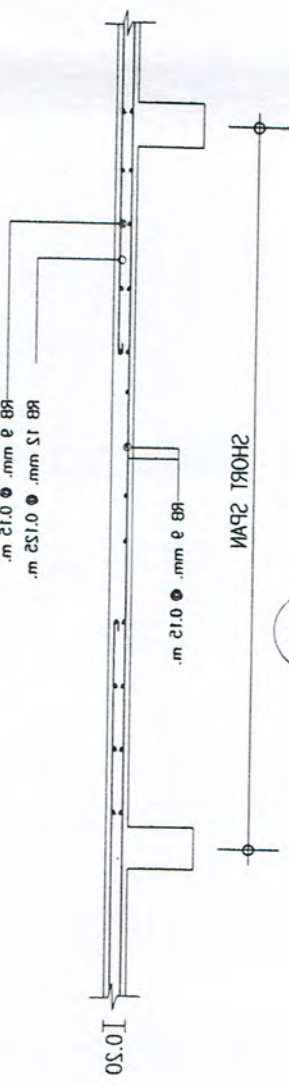

25

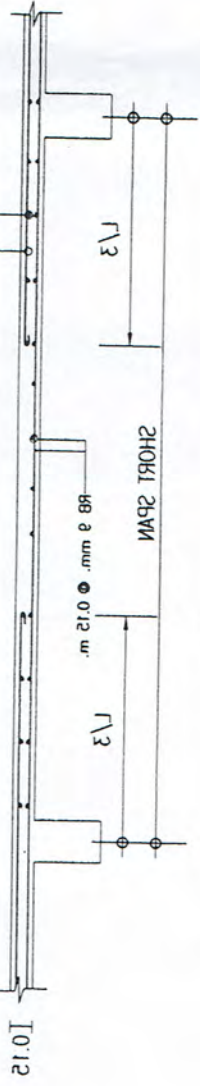

22.1

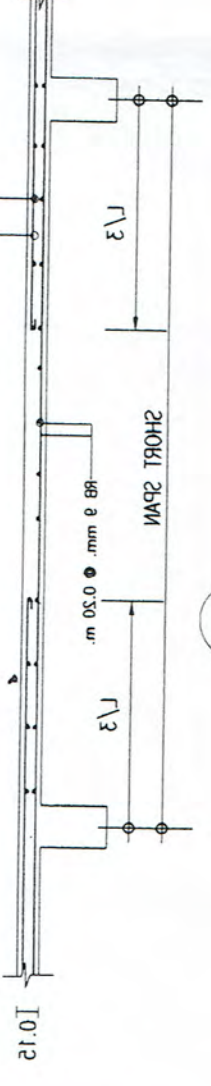

22

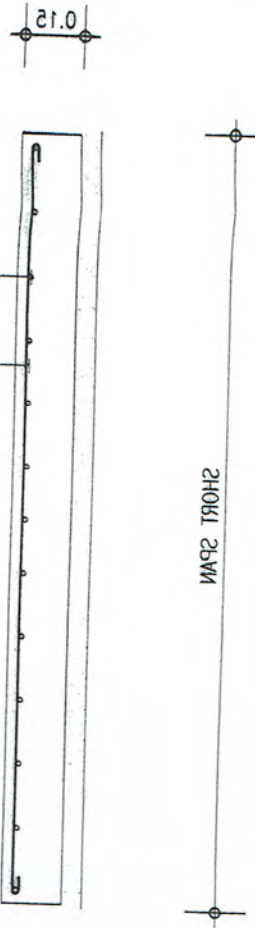

21

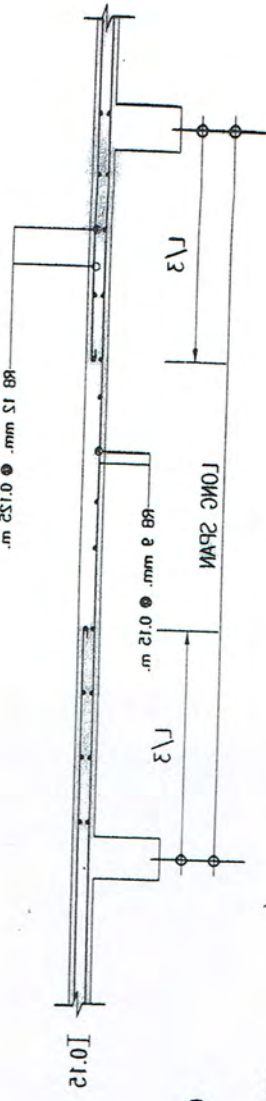

23

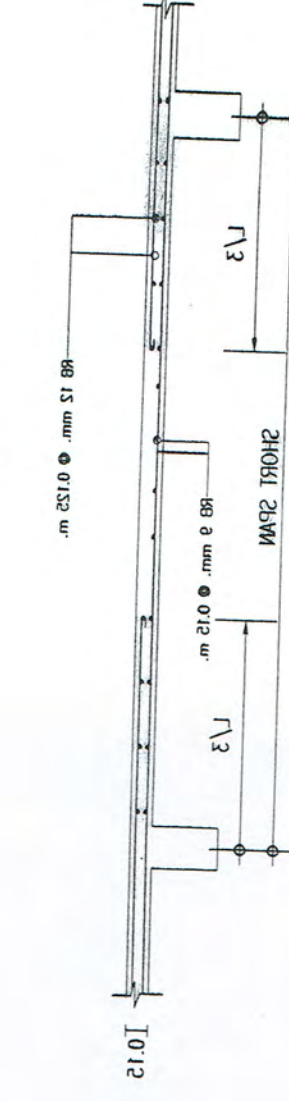

25

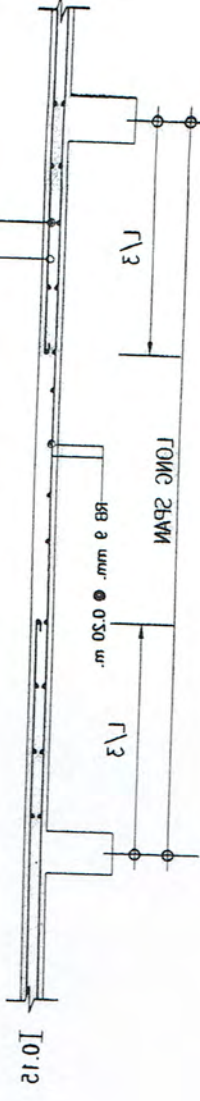

22.1

